

# 4" LED DOWNLIGHT INSTALLATION INSTRUCTIONS

Order code	Description	Watts	Volts	Lumens	Colour temp.	Frequency	Operating Temperature
		(W)	(V)	(lm)	(K)	(hz)	( ° C / ° F )
63641	LED/DL4/10W/27K/RETRO/WH/STD	10	120	682	2 700	60	- 20 °C / - 4 °F to 45 °C / 113 °F
63642	LED/DL4/10W/27K/RETRO/BLK/STD	10	120	682	2 700	60	- 20 °C / - 4 °F to 45 °C / 113 °F
63643	LED/DL4/10W/27K/RETRO/GRY/STD	10	120	682	2 700	60	- 20 °C / - 4 °F to 45 °C / 113 °F
63644	LED/DL4/10W/30K/RETRO/WH/STD	10	120	684	3 000	60	- 20 °C / - 4 °F to 45 °C / 113 °F
63645	LED/DL4/10W/30K/RETRO/BLK/STD	10	120	684	3 000	60	- 20 °C / - 4 °F to 45 °C / 113 °F
63646	LED/DL4/10W/30K/RETRO/GRY/STD	10	120	684	3 000	60	- 20 °C / - 4 °F to 45 °C / 113 °F
63647	LED/DL4/10W/40K/RETRO/WH/STD	10	120	723	4 000	60	- 20 °C / - 4 °F to 45 °C / 113 °F
63648	LED/DL4/10W/40K/RETRO/BLK/STD	10	120	723	4 000	60	- 20 °C / - 4 °F to 45 °C / 113 °F
63649	LED/DL4/10W/40K/RETRO/GRY/STD	10	120	723	4 000	60	- 20 °C / - 4 °F to 45 °C / 113 °F

Read the instruction sheet and all product labels before installing fixture. This product must be installed in full accordance with applicable electrical and building codes by a person familiar with the construction and operation of this fixture and all involved hazards. Installation should be performed by a qualified electrician in accordance with the Canadian Electrical Code and relevant local codes.

**TO PREVENT ELECTRICAL SHOCK, POWER SHOULD BE TURNED OFF AT THE FUSE BOX BEFORE INSTALLATION.**

#### SAFETY WARNINGS:

Read all product labels and directions.

- Risk of fire or electric shock. LED Retrofit Kit installation requires knowledge of luminaires electrical systems. If not qualified, do not attempt installation. Contact a qualified electrician.
- Install this kit only in the luminaires that have the construction features and dimensions shown in the photographs and/or drawings.
- Installation should be performed only by a qualified electrician in accordance with the Canadian Electrical Code and relevant local codes.
- Do not make or alter any open holes in an enclosure of wiring or electrical components during kit installation.

WARNING - To prevent wiring damage or abrasion, do not expose wiring to edges of sheet metal or other sharp objects.

•SUITABLE FOR DAMP LOCATIONS.

•SUITABLE FOR TYPE IC OR TYPE NON-IC LUMINAIRES.

**CAN ICES-005 (B) - This lighting equipment complies with Canadian standard ICES-005 for use in residential applications.**

#### INSTALLATION INSTRUCTIONS:

##### Standard 4 inch J-box (minimum box depth: 1.5 in)

1. On the j-box, you will need to make 2 pigtail connections. To begin the installation cut off the lamp base connector from the E-26 socket adaptor provided in the accessory bag. The black j-box wire, which is the hot wire, should be connected to the black pigtail wire. The white j-box wire, which is the neutral wire, should be connected to the white pigtail wire.
2. Remove the outside trim ring.
3. Partially fasten the flat head mounting screws into the j-box. Two each of the following 8-32 fasteners have been provided, select fasteners as needed for the junction box.
4. Make the ground wire connection with the green or yellow/green ground wire either by screwing it directly to the bottom of the junction box or by attaching it to the neutral ground wire of the junction box with the help of marrets.
5. Make the connection between the male and female orange connectors. Carefully push all of the connections into the j-box.
- 6a. Place mounting screws in key holes and rotate fixture into place.
- 6b. Tighten down the mounting screws.
7. Make sure the disk sits flush against the surface.
8. Reattach the trim ring.

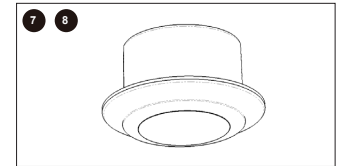
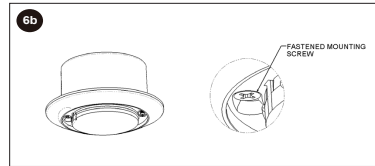
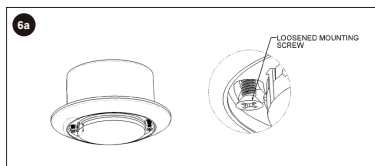
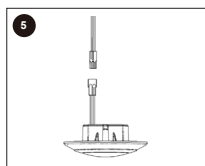
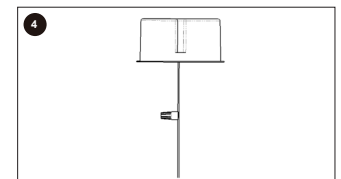
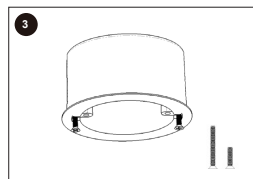
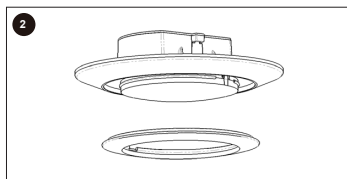

# 4" LED DOWNLIGHT INSTALLATION INSTRUCTIONS

## 4 inch can

1. Reach inside the existing can and screw adaptor connector into the socket inside the can..
2. There are 3 options in attaching the green or yellow/green ground wire to the 4 inch can. Please select one of the following.
  - 2a. Use the existing screw in the can and fasten the ground wire to the can using the existing screw.
  - 2b. Use the existing screw stud inside the housing. Place ground wire terminal onto the screw stud and fasten down using the supplied nut.
  - 2c. Attach the ground wire using the provided #8 screw and fasten into an existing hole on the ceiling can.
3. Snap the mounting springs into place as shown. You should not be able to remove mounting springs once installed.
4. Make the connection between the male and female orange connectors.
5. Push the disk fixture up into the existing can making sure that the wires are not pinched between the surface and the can.
6. Make sure the disk sits flush against the surface.

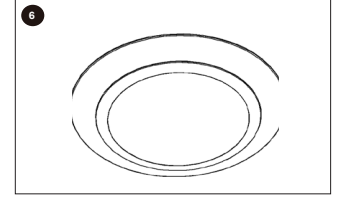
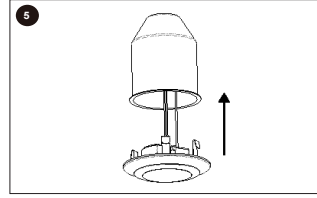
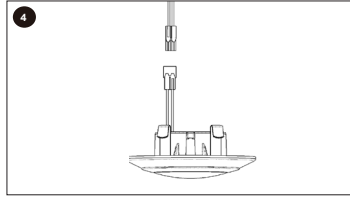
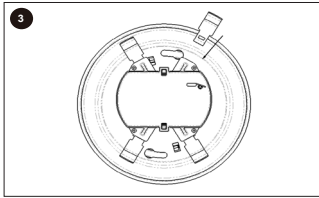
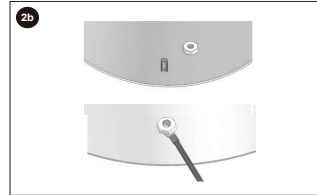
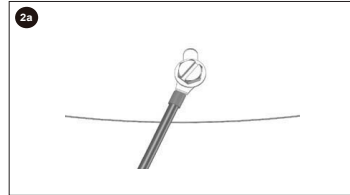
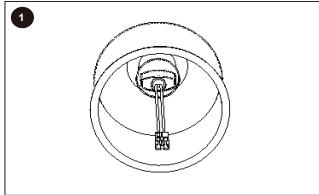

## Replacing LED Downlight

1. Make certain power to can is turned off.
2. Pull down on trim with finger tips.
3. Disconnect LED orange connector.

# 4" PLAFONNIER ENCASTRÉ DEL

## GUIDE D'INSTALLATION

Code de commande	Description	Watts (W)	Volts (V)	Lumens (lm)	Temp. de couleur (K)	Fréquence (hz)	Température d'opération (° C / ° F)
63641	LED/DL4/10W/27K/RETRO/WH/STD	10	120	682	2 700	60	- 20 °C / - 4 °F à 45 °C / 113 °F
63642	LED/DL4/10W/27K/RETRO/BLK/STD	10	120	682	2 700	60	- 20 °C / - 4 °F à 45 °C / 113 °F
63643	LED/DL4/10W/27K/RETRO/GRY/STD	10	120	682	2 700	60	- 20 °C / - 4 °F à 45 °C / 113 °F
63644	LED/DL4/10W/30K/RETRO/WH/STD	10	120	684	3 000	60	- 20 °C / - 4 °F à 45 °C / 113 °F
63645	LED/DL4/10W/30K/RETRO/BLK/STD	10	120	684	3 000	60	- 20 °C / - 4 °F à 45 °C / 113 °F
63646	LED/DL4/10W/30K/RETRO/GRY/STD	10	120	684	3 000	60	- 20 °C / - 4 °F à 45 °C / 113 °F
63647	LED/DL4/10W/40K/RETRO/WH/STD	10	120	723	4 000	60	- 20 °C / - 4 °F à 45 °C / 113 °F
63648	LED/DL4/10W/40K/RETRO/BLK/STD	10	120	723	4 000	60	- 20 °C / - 4 °F à 45 °C / 113 °F
63649	LED/DL4/10W/40K/RETRO/GRY/STD	10	120	723	4 000	60	- 20 °C / - 4 °F à 45 °C / 113 °F

Lire attentivement le feuillet d'instruction et toutes les étiquettes des produits avant de faire l'installation du plafonnier. Ce produit doit être installé en conformité avec tous les codes du bâtiment et d'électricité applicables par une personne qui connaît bien l'assemblage et le fonctionnement de ce plafonnier et tous les risques encourus. L'installation doit être faite par un électricien qualifié conformément au Code national de l'électricité et tous les codes régionaux pertinents.

POUR ÉVITER LES RISQUES DE CHOC ÉLECTRIQUE, COUPER L'ALIMENTATION À LA BOÎTE DE FUSIBLES AVANT DE FAIRE L'INSTALLATION.

### AVERTISSEMENTS :

Lire toutes les étiquettes et instructions sur les produits.

- L'installation de kit de conversion DEL exige une connaissance des systèmes électriques des luminaires. Si vous n'êtes pas qualifié, ne pas essayer d'en faire l'installation. Contacter un électricien qualifié.
- Installer ce kit uniquement dans les luminaires qui ont les caractéristiques et les dimensions tels qu'indiquées dans les photographies et les schémas.
- L'installation doit être faite seulement par un électricien qualifié conformément au Code national de l'électricité et tous les codes régionaux pertinents.
- Ne pas percer de trous ou modifier les trous existants dans le boîtier de fils ou de composantes électriques lors de l'installation du kit.

•MISE EN GARDE – Pour éviter que les fils frottent ou soient endommagés, ne pas les exposer aux bords tranchants de tôle ou à des objets coupants.

•CONVIENT AUX EMPLACEMENTS HUMIDES.

•CONVIENT AUX LUMINAIRES DE TYPE IC OU NON-IC.

NMB-005 (B) - Ce matériel d'éclairage est conforme à la norme canadienne NMB-005 pour utilisation dans des applications résidentielles.

### INSTRUCTIONS D'INSTALLATION :

#### Boîte de jonction de 4 po (hauteur min: 1.5 in)

1. Dans la boîte de jonction, faire deux raccords rapides. Le fil noir de la boîte de jonction, qui est le fil chargé, doit être branché au raccord rapide noir. Le fil blanc de la boîte de jonction, qui est le fil neutre, doit être raccordé au raccord rapide blanc.
2. Retirer l'anneau extérieur.
3. Fixer partiellement le support aux vis de montage dans la boîte de jonction. Les attaches 8-32 suivantes sont fournies en double, choisir les attaches qui conviennent à la boîte de jonction.
4. Raccorder le fil de mise à la terre (vert ou vert/jaune) soit en le vissant directement dans la boîte de jonction ou en le raccordant au fil nu de la boîte de jonction à l'aide d'une marette.
5. Relier les raccords rapides mâle et femelle orange. Insérer délicatement tous les raccords dans la boîte de jonction.
- 6a. Placer les vis de montage dans les trous et tourner pour fixer le luminaire en place.
- 6b. Resserrer les vis de montage.
7. S'assurer que le plafonnier DEL soit bien appuyé sur la surface.
8. Remettre l'anneau en place.

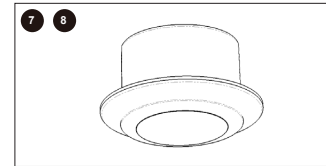
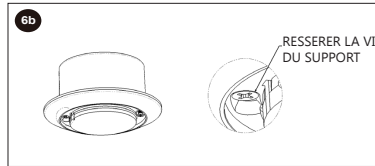
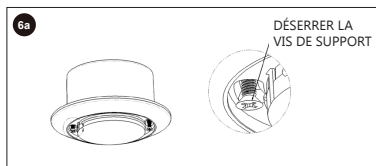
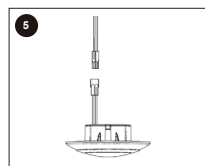
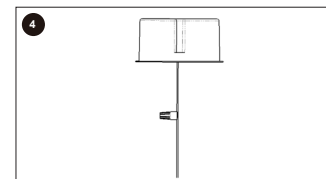
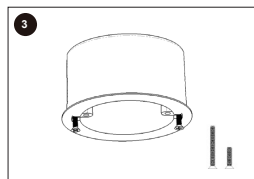
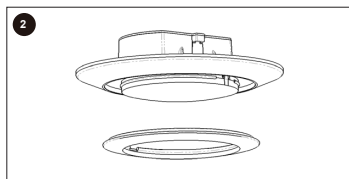
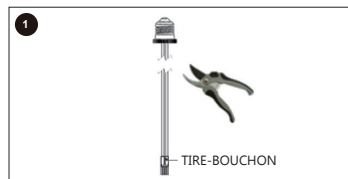

# 4" PLAFONNIER ENCASTRÉ DEL GUIDE D'INSTALLATION

## Boîtier de 4 po

1. À l'intérieur du boîtier existant, visser le raccord dans la douille.
2. Il y a 3 options pour relier le fil de mise à la terre (vert ou vert/jaune) au boîtier de 4 po. Choisir une des options suivantes.
  - 2a. Utiliser la vis existante dans le boîtier pour resserrer le fil de terre au boîtier.
  - 2b. Utiliser le crampon vissé à l'intérieur du boîtier. Placer l'extrémité du fil de terre sur la vis et le fixer en place à l'aide de l'écrou fourni.
  - 2c. Fixer le fil de terre à l'aide de l'écrou no 8 fourni dans le trou existant du boîtier du plafonnier.
3. Mettre les ressorts de montage en place tel qu'indiqué. Il ne devrait pas être possible de retirer les ressorts une fois qu'ils sont en place.
4. Relier les raccords rapides mâle et femelle orange.
5. Pousser le plafonnier DEL dans le boîtier existant en évitant de coincer les fils entre la surface et le boîtier.
6. S'assurer que le plafonnier DEL soit bien appuyé sur la surface.

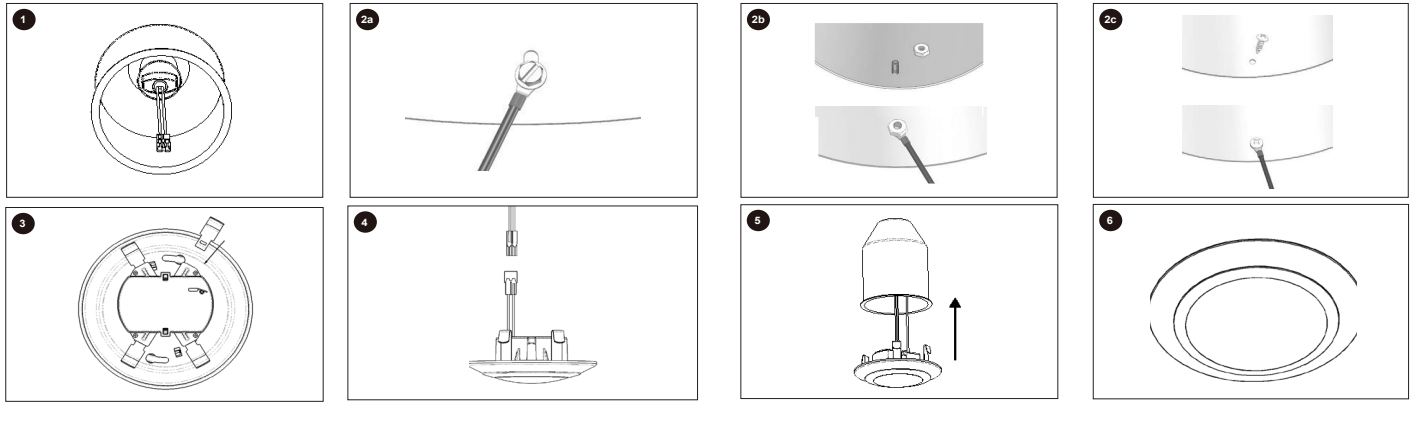

## Remplacer un module DEL

1. S'assurer de couper l'alimentation au boîtier.
2. Tirer la bordure du bout des doigts.
3. Débrancher le raccord DEL orange.

# 6" LED DOWNLIGHT INSTALLATION INSTRUCTIONS

Order code	Description	Watts	Volts	Lumens	Colour temp.	Frequency	Operating Temperature
		(W)	(V)	(lm)	(K)	(hz)	( ° C / ° F )
63650	LED/DL6/12.5W/27K/RETRO/WH/STD	12.5	120	800	2 700	60	- 20 °C / - 4 °F to 45 °C / 113 °F
63653	LED/DL6/12.5W/30K/RETRO/WH/STD	12.5	120	809	3 000	60	- 20 °C / - 4 °F to 45 °C / 113 °F
63654	LED/DL6/12.5W/30K/RETRO/BLK/STD	12.5	120	809	3 000	60	- 20 °C / - 4 °F to 45 °C / 113 °F
63655	LED/DL6/12.5W/30K/RETRO/GRY/STD	12.5	120	809	3 000	60	- 20 °C / - 4 °F to 45 °C / 113 °F
63656	LED/DL6/12.5W/40K/RETRO/WH/STD	12.5	120	853	4 000	60	- 20 °C / - 4 °F to 45 °C / 113 °F

Read the instruction sheet and all product labels before installing fixture. This product must be installed in full accordance with applicable electrical and building codes by a person familiar with the construction and operation of this fixture and all involved hazards. Installation should be performed by a qualified electrician in accordance with the National Electrical Code and relevant local codes.

TO PREVENT ELECTRICAL SHOCK, POWER SHOULD BE TURNED OFF AT THE FUSE BOX BEFORE INSTALLATION.

## SAFETY WARNINGS:

Read all product labels and directions.

- The retrofit kit is accepted as a component of a luminaire where the suitability of the combination shall be determined by csa or authorities having jurisdiction
- WARNING – Risk of fire or electric shock. LED Retrofit Kit installation requires knowledge of luminaires electrical systems. If not qualified, do not attempt installation.

Contact a qualified electrician.

- WARNING – RISK OF FIRE OR ELECTRIC SHOCK. INSTALLATION OF THIS RETROFIT ASSEMBLY REQUIRES A PERSON FAMILIAR WITH THE CONSTRUCTION AND OPERATION OF THE

LUMINAIRE'S ELECTRICAL SYSTEM AND THE HAZARD

- WARNING – RISK OF FIRE OR ELECTRIC SHOCK. DO NOT ALTER, RELOCATE, OR REMOVE WIRING, LAMPHOLDERS, POWER SUPPLY, OR ANY OTHER ELECTRICAL COMPONENT.

- WARNING – Risk of fire or electric shock. Install this kit only in the luminaires that have the construction features and dimensions shown in the photographs and/or drawings.

- Do not make or alter any open holes in an enclosure of wiring or electrical components during kit installation.

- WARNING – To prevent wiring damage or abrasion, do not expose wiring to edges of sheet metal or other sharp objects.

- SUITABLE FOR DAMP LOCATIONS.

- SUITABLE FOR TYPE IC OR TYPE NON-IC LUMINAIRES.

CAN ICES-005 (B) - This lighting equipment complies with Canadian standard ICES-005 for use in residential applications.

## INSTALLATION INSTRUCTIONS:

### 6 inch can

1. Reach inside the existing can, and screw connector into the socket inside the can.
2. There are 3 options in attaching the green ground wire to the 6 inch can. The ground wire needs to be positioned under the nut. Please select one of the following:
  - 2.a. Use the existing screw inside the housing and just tighten.
  - 2.b. Put the provided #8 nut on the existing screw. Tighten.
  - 2.c. Put the provided #8 screw into the existing hole. Tighten.
- 3.a. Make sure to support the fixture.
- 3.b. Connect the orange male to the female connector.
4. The springs that are attached to the fixture can be squeezed to be inserted into the can. You can do this one by one, if that is easier. Make sure to hook them on the inside of the can tabs. For cans that require a housing adaptor please follow manufacturer's installation guide, then proceed with step 5.
5. After the springs are attached, push the disk fixture up into the can, which is already attached by the springs.
6. Make sure the downlight sits flush against the surface.

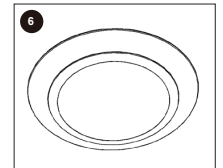
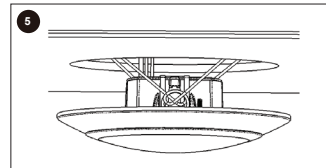
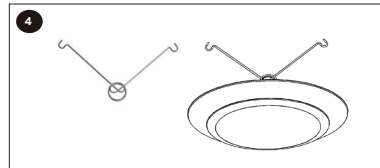
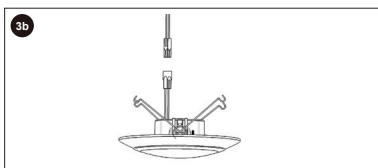
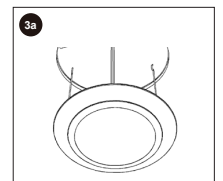
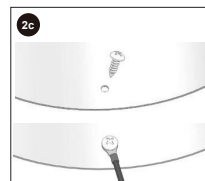
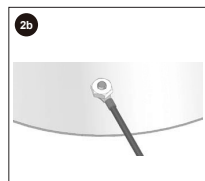
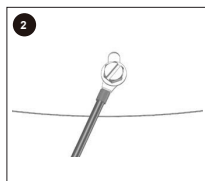
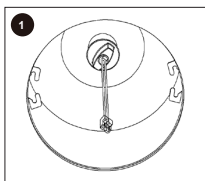

# 6" LED DOWNLIGHT INSTALLATION INSTRUCTIONS

## 5 inch can

1. Remove the outside trim ring.
2. Loosen bracket screws enough so the bracket can be rotated and removed from the keyhole.
3. Pull the springs off of the tab marked "6."
- 4.a. Place the springs onto the tab marked "5."
- 4.b. Make sure the angled(slanted) side of the springs faces toward the power supply.
5. Secure the springs into place by reattaching the bracket to the fixture. Place the bracket screws in the key holes and rotate the bracket. Fasten the bracket and tighten the screws.
6. Reattach the trim ring. Once this adjustments is completed, it is time to start the installation into the can. Refer to the 6 inch can directions starting with step 1.

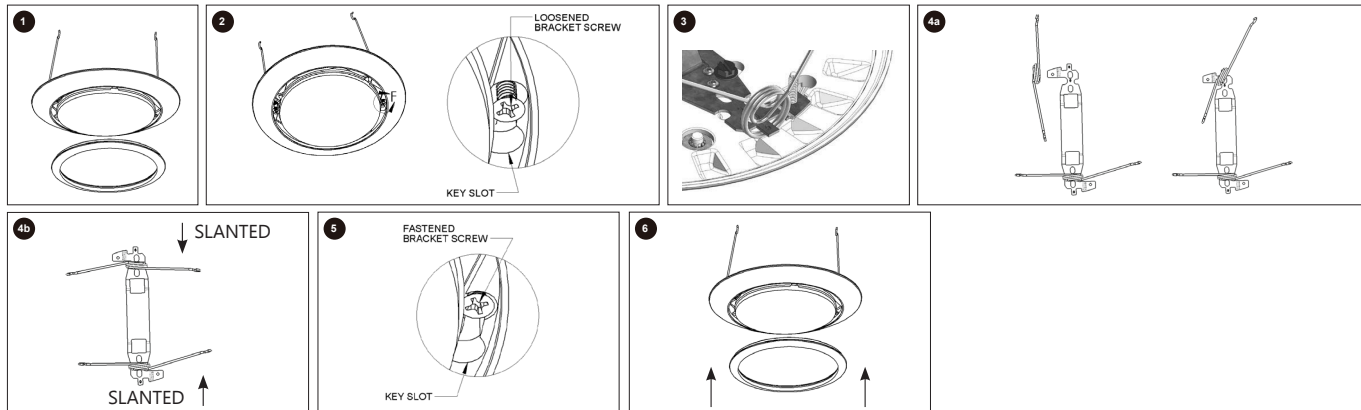

## Standard 4 inch J-box (minimum box depth: 1.5 in)

1. On the j-box, you will need to make 2 pigtail connections. To begin the installation cut off the lamp base connector from the E-26 socket adaptor provided in the accessory bag. The black j-box wire, which is the hot wire, should be connected to the black pigtail wire. The white j-box wire, which is the neutral wire, should be connected to the white pigtail wire.
2. Remove the outside trim ring.
3. Partially fasten the flat head mounting screws into the j-box. Two each of the following 8-32 fasteners have been provided, select fasteners as needed for the junction box.
4. Make the ground wire connection with the green or yellow/green ground wire either by screwing it directly to the bottom of the junction box or by attaching it to the neutral ground wire of the junction box with the help of marrets.
5. Make the connection between the male and female orange connectors. Carefully push all of the connections into the j-box.
- 6a. Place mounting screws in key holes and rotate fixture into place.
- 6b. Tighten down the mounting screws.
7. Make sure the disk sits flush against the surface.
8. Reattach the trim ring.

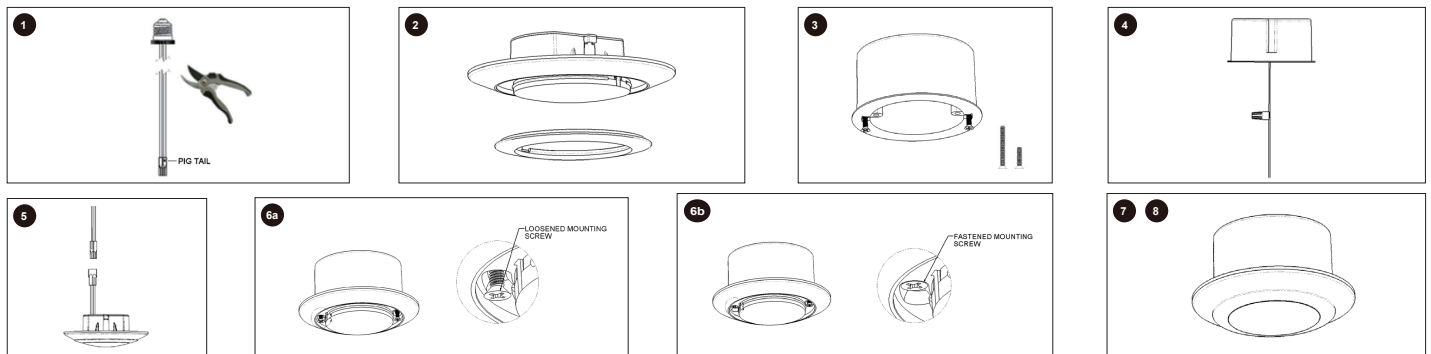

# 6" PLAFONNIER ENCASTRÉ DEL

## GUIDE D'INSTALLATION

Code de commande	Description	Watts	Volts	Lumens	Temp. de couleur	Fréquence	Température d'opération
		(W)	(V)	(lm)	(K)	(hz)	(° C / ° F)
63650	LED/DL6/12.5W/27K/RETRO/WH/STD	12.5	120	800	2 700	60	- 20 °C / - 4 °F à 45 °C / 113 °F
63653	LED/DL6/12.5W/30K/RETRO/WH/STD	12.5	120	809	3 000	60	- 20 °C / - 4 °F à 45 °C / 113 °F
63654	LED/DL6/12.5W/30K/RETRO/BLK/STD	12.5	120	809	3 000	60	- 20 °C / - 4 °F à 45 °C / 113 °F
63655	LED/DL6/12.5W/30K/RETRO/GRY/STD	12.5	120	809	3 000	60	- 20 °C / - 4 °F à 45 °C / 113 °F
63656	LED/DL6/12.5W/40K/RETRO/WH/STD	12.5	120	853	4 000	60	- 20 °C / - 4 °F à 45 °C / 113 °F

Lire attentivement le feuillet d'instruction et toutes les étiquettes des produits avant de faire l'installation du plafonnier. Ce produit doit être installé en conformité avec tous les codes du bâtiment et d'électricité applicables par une personne qui connaît bien l'assemblage et le fonctionnement de ce plafonnier et tous les risques encourus. L'installation doit être faite par un électricien qualifié conformément au Code national de l'électricité et tous les codes régionaux pertinents.

POUR ÉVITER LES RISQUES DE CHOC ÉLECTRIQUE, COUPER L'ALIMENTATION À LA BOÎTE À FUSIBLES AVANT DE FAIRE L'INSTALLATION.

### AVERTISSEMENTS :

Lire toutes les étiquettes et instructions sur les produits.

- Ce kit de conversion est considéré comme un composant d'un luminaire lorsque la combinaison est jugée appropriée par les autorités compétentes.
- MISE EN GARDE – Risque d'incendie ou de choc électrique. L'installation du plafonnier encastré DEL nécessite des connaissances en matière de circuits électriques de luminaires. Si vous n'êtes pas qualifié, n'essayez pas d'installer ce plafonnier encastré vous-même. Consultez un électricien qualifié.
- MISE EN GARDE – RISQUE D'INCENDIE OU DE CHOC ÉLECTRIQUE. CE PLAFONNIER ENCASTRÉ DOIT ÊTRE INSTALLÉ PAR UNE PERSONNE FAMILIÈRE AVEC LA CONSTRUCTION ET LE FONCTIONNEMENT DU PRODUIT ET LES RISQUES DE DANGER POTENTIELS.
- MISE EN GARDE – RISQUE D'INCENDIE OU DE CHOC ÉLECTRIQUE. NE PAS MODIFIER, DÉPLACER OU ENLEVER LES FILS, LES DOUILLES, LE BLOC D'ALIMENTATION OU TOUT AUTRE COMPOSANT ÉLECTRIQUE.
- MISE EN GARDE – Risque d'incendie ou de choc électrique. Faire l'installation de ce kit uniquement dans des luminaires ayant les caractéristiques et les dimensions illustrées dans les photographies et/ou les schémas.
- Ne pas faire de trous ni modifier les trous existants dans un boîtier de fils ou de composants électriques lors de l'installation de ce kit.
- MISE EN GARDE – Pour éviter que les fils frottent ou soient endommagés, ne pas les exposer aux bords tranchants de tôle ou à des objets coupants.
- CONVIENT AUX EMBLEMES HUMIDES.
- CONVIENT AUX LUMINAIRES DE TYPE IC OU NON-IC.

NMB-005 (B) - Ce matériel d'éclairage est conforme à la norme canadienne NMB-005 pour utilisation dans des applications résidentielles.

### INSTRUCTIONS D'INSTALLATION :

#### Boîtier de 6 pouces

1. À l'intérieur du boîtier existant, visser le raccord dans la douille.
2. Il y a 3 options pour relier le fil de terre vert au boîtier de 6 po. Le fil de terre doit être positionné sous l'écrou. Choisir une des options suivantes :
  - 2.a. Utiliser la vis existante dans le boîtier et resserrer.
  - 2.b. Fixer l'écrou no 8 inclus sur la vis existante. Visser.
  - 2.c. Mettre l'écrou no 8 inclus dans le trou existant. Visser.
3. S'assurer que le luminaire est bien soutenu.
  - 3.a. Brancher le raccord orange mâle au raccord femelle.
4. Les ressorts attachés au plafonnier encastré peuvent être comprimés pour être insérés dans le boîtier. Les insérer un à un si c'est plus facile. S'assurer de les accrocher à l'intérieur des pattes du boîtier. Dans le cas de boîtier nécessitant un adaptateur, suivre les instructions d'installation du fabricant avant de passer à l'étape 5.
5. Une fois les ressorts attachés, pousser le plafonnier dans le boîtier déjà attaché par les ressorts.
6. S'assurer que le plafonnier DEL est bien appuyé sur la surface.

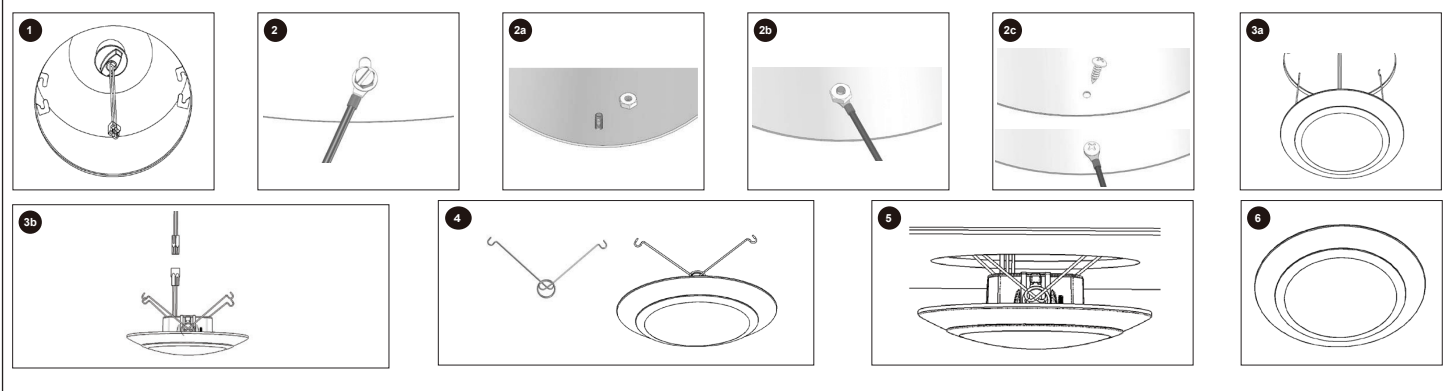

# 6" PLAFONNIER ENCASTRÉ DEL

## GUIDE D'INSTALLATION

### Boîtier de 5 pouces

1. Retirer l'anneau extérieur.
2. Desserrer les vis du support suffisamment pour dévisser et retirer le support de l'ouverture.
3. Retirer les ressorts de la patte «6».
- 4.a. Placer les ressorts sur la patte «5».
- 4.b. S'assurer que le côté oblique (en angle) des ressorts soit face à l'alimentation électrique.
5. Fixer les ressorts en place en attachant le support au plafonnier. Placer les vis du support dans les ouvertures et tourner le support. Attacher le support et resserrer les vis.
6. Remettre l'anneau en place. Une fois l'ajustement terminé, procéder à l'installation dans le boîtier. Consulter les directives pour le boîtier de 6 po en commençant par l'étape 1.

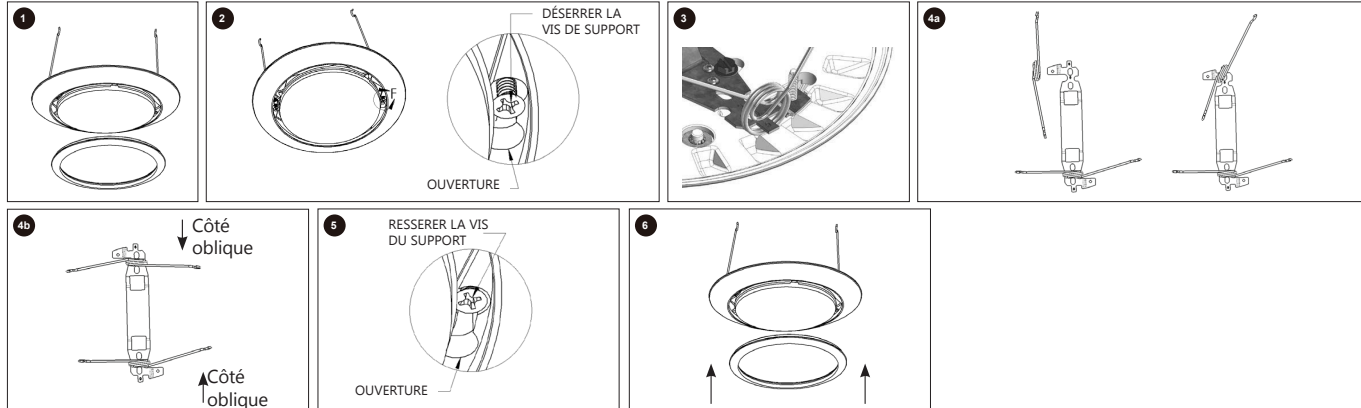

### Boîte de jonction de 4 po (hauteur min: 1.5 in)

1. Dans la boîte de jonction, faire deux raccords rapides. Le fil noir de la boîte de jonction, qui est le fil chargé, doit être branché au raccord rapide noir. Le fil blanc de la boîte de jonction, qui est le fil neutre, doit être raccordé au raccord rapide blanc.
2. Retirer l'anneau extérieur.
3. Fixer partiellement le support aux vis de montage dans la boîte de jonction. Les attaches 8-32 suivantes sont fournies en double, choisir les attaches qui conviennent à la boîte de jonction.
4. Raccorder le fil de mise à la terre (vert ou vert/jaune) soit en le vissant directement dans la boîte de jonction ou en le raccordant au fil nu de la boîte de jonction à l'aide d'une marette.
5. Relier les raccords rapides mâle et femelle orange. Insérer délicatement tous les raccords dans la boîte de jonction.
- 6a. Placer les vis de montage dans les trous et tourner pour fixer le luminaire en place.
- 6b. Resserrer les vis de montage.
7. S'assurer que le plafonnier DEL soit bien appuyé sur la surface.
8. Remettre l'anneau en place.

